

Taivutettu kannake

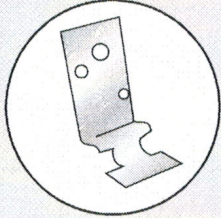

Suora kannake

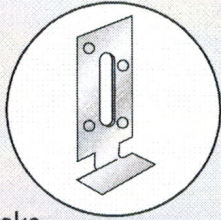

Seinäkannake

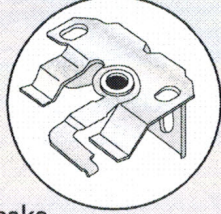

Kattokannake

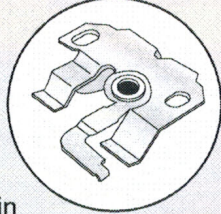

Naruohjain

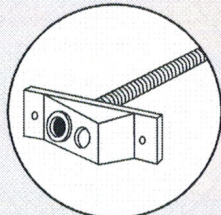

Säätötangon pidike

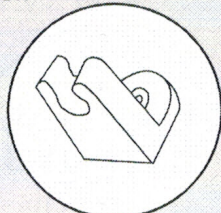

Narulukko

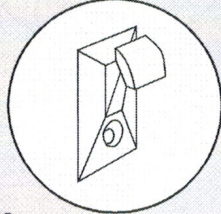

Säätötanko

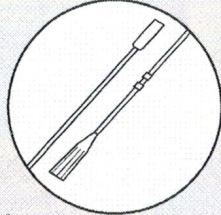

Narunuppi

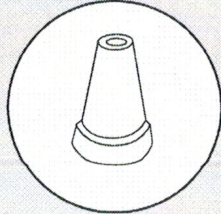

SÄLEKAIHTIMEN ASENNUSOHJE



Säleikaihtimen kiinnitys ikkunoiden väliin

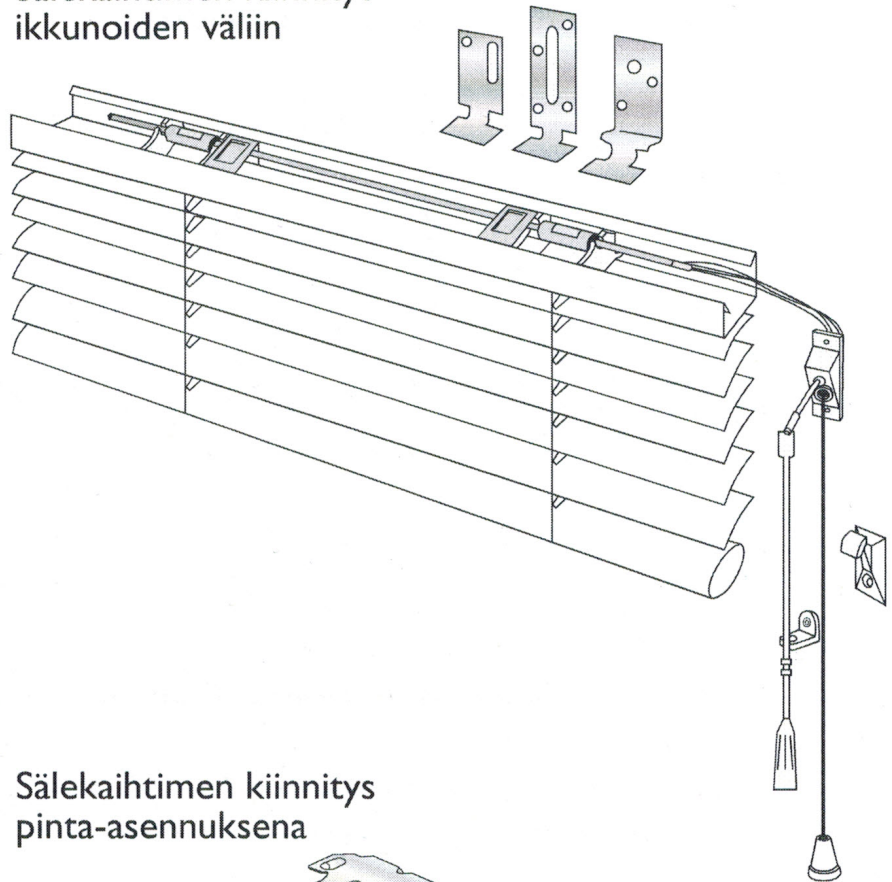

Säleikaihtimen kiinnitys pinta-asennuksena

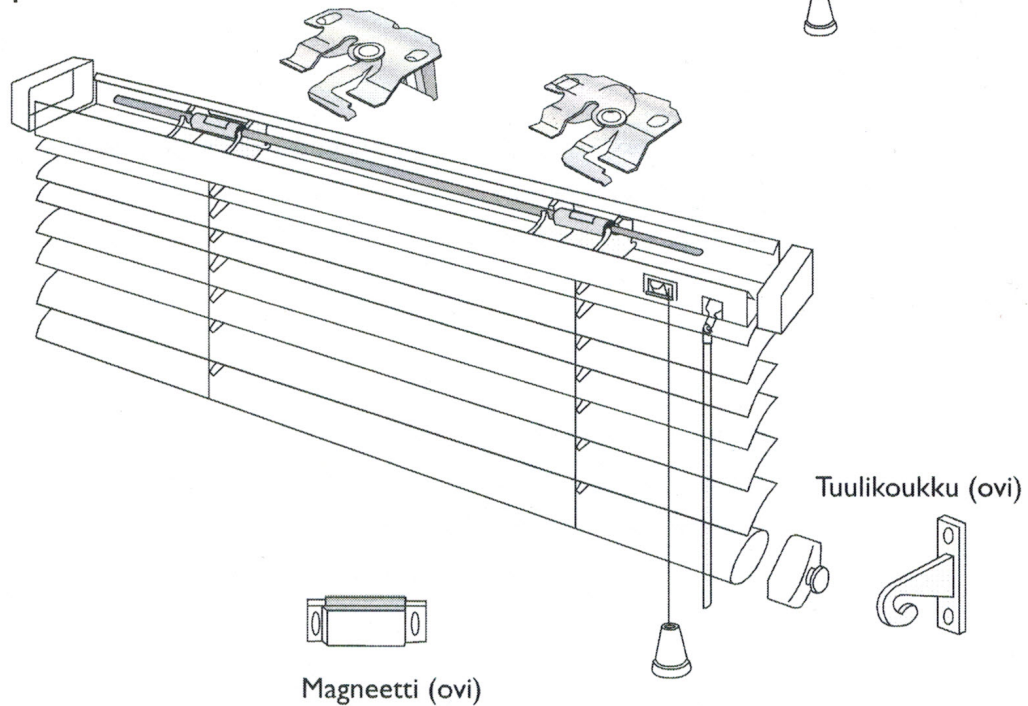

Magneetti (ovi)

Tuulikoukku (ovi)

ASENNUS IKKUNOIDEN VÄLIIN

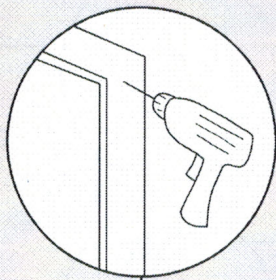

1

Varmista aina ennen porausta kiinnitystapa kuvan 3a vai 3b mukaisesti. Sälekaihtimen nostonarua ja säätövaijeria varten porataan ikkunan pystypuitteen keskelle kaksi 7-7,5 mm reikää päällekkäin vinosti alhaalta ylöspäin. Lasien välissä reikien pitäisi osua mahdollisimman lähelle kaihtimen yläkotelon päätä (kts. kuva 3).

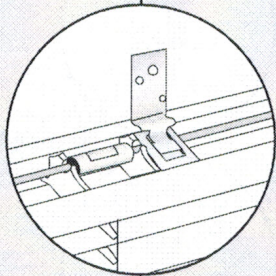

2

Pujota kannakkeet yläkotelossa oleviin kiinnitysrautoihin ja laske kaihdin riippumaan vapaasti.

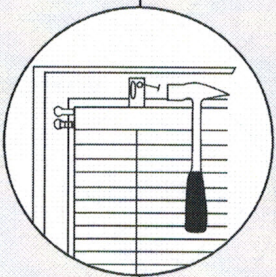

3

Nosta kaihdin ikkunan yläpuitetta vasten ja kiinnitä se nautoilla kannatinraudoistaan puitteeseen.

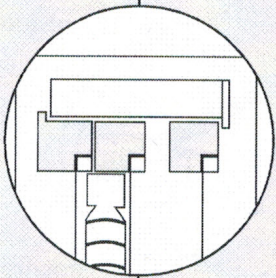

3a

Kytkeyty eli ns. kolmikantainen ikkuna. Poraat reiät 2-3 cm valoaukon yläreunan alapuolelle. Kaihdin kiinnitetään sisimpään pokaan oheisen kuvan mukaisesti käyttäen suoria kannakkeita, jolloin kaihdin asennetaan lasia vasten. Kannakkeet jäävät pokien väliin.

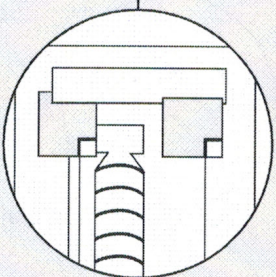

3b

Kaksipuitteinen ikkuna. Poraat reiät valoaukon yläreunan tasalle. Kaihdin kiinnitetään sisimpään pokaan oheisen kuvan mukaisesti käyttäen taivutettuja kannakkeita siten, että ne tulevat pokan yläreunan tasalle.

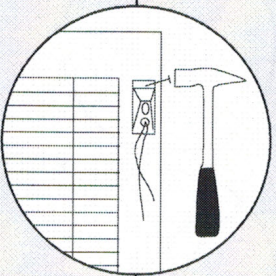

4

Työnnä naruohjaimen vieteri alemmasta reiästä (venytä vieteriä tarvittaessa). Pujota narut vieterin läpi huoneen puolelle ja taivuta vieteri kaihtimen yläkotelon sisään. Säätövaijeri työnnetään ylempäästä reiästä ohjaimen läpi. Naulaa naruohjain reikien suojaksi.

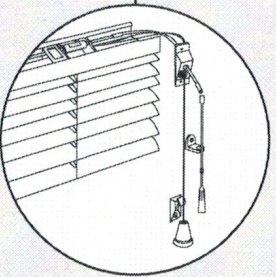

5

Liitä säätötanko säätövaijeriin lukitusholkin avulla ja kiinnitä säätötangon pidike puitteeseen säätötangon metalliholkin kohdalle. Kiinnitä narulukko n. 5-10 cm säätötangon pidikkeen alapuolelle. Mittaa nostonarua sopivan pituiseksi kaihdin alas laskettuna ja kiinnitä narunuppi.